

シマルーベ

自動グリス・オイル給油器

Made in Switzerland

-国内防爆取得品-

simalube[®]
smart lubrication

ベアリングへのグリスアップや
チェーンへのハケ塗り不要



保全の人手不足解消ツール

- お好きなグリスやオイルが充填可能
- 容器の再利用により廃プラスチック、CO₂削減
- グリスニップルを外してねじ込むだけの簡単取付

1. シマルーベ作動原理

使用期間設定時に発生する微量の電気にガス発生装置が反応し、H2ガスが発生します。シマルーベ内部にガスが充満していくことにより、ピストンが押し下げられ、グリス・オイルが吐出されます。

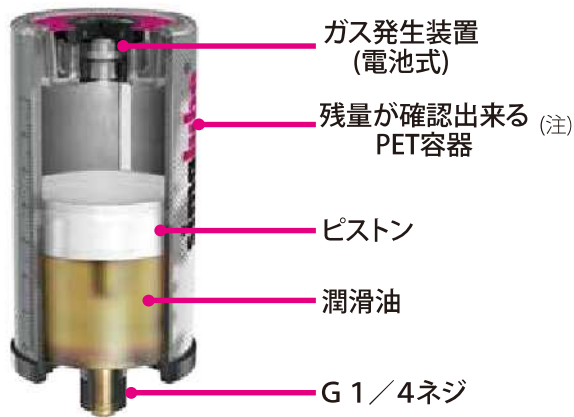

(注 シマルーベ 15のみアルミニウム容器となります)



吐出期間は六角レンチで簡単に設定可能



シマルーベ紹介動画(3分)



2. シマルーベ共通仕様

稼働方式 ▶ 乾電池式H2ガス圧力

作動圧力 ▶ 最大5 bar

内容量 ▶ 15ml,30ml,60ml,125ml,250ml

防塵・防水規格 ▶ IP68(屋外、水中での使用可)

吐出設定期間 ▶ 1,2,3~12カ月(0にて一時停止可)

使用温度範囲 ▶ -20~+55℃

取付方向 ▶ 360°制限なし

保証期間 ▶ 製造より2年以内に使用開始下さい

取得認証:

シマルーベ15は
認証対象外です。

シマルーベは社団法人産業安全技術協会より国内防爆認証を取得しております。各種プラントの可燃性ガスが充満した危険雰囲気においても安全にご使用頂くことが可能です。

シマルーベは世界最大の国際船級協会である日本海事協会より型式認証を取得しております。船舶内の危険雰囲気場所においても安全にシマルーベをご使用いただくことが可能です。

券(2020.3)検
第TC20619号
SIMATEC AG

<シマルーベ30, 60, 125, 250>
防爆記号: Ex ia II CT6X

NK(日本海事協会)承認

No. 13T609



G1/4"
36g

シマルーベ15



G1/4"
82g

シマルーベ30



G1/4"
115g

シマルーベ60



G1/4"
190g

シマルーベ125



G1/4"
335g

シマルーベ250

重量
(潤滑油を含む)

3. シマルーベ製品一覧

グリスの種類	使用温度範囲 (注)	基 油	せっけん基	NLGI No.	シマルーベ型式一覧				
					15ml	30ml	60ml	125ml	250ml
空容器	お好きなグリス・オイルを充填して使用する事が可能				SL00-15	SL00-30	SL00-60	SL00-125	SL00-250
汎用グリス	-30～+120℃	鋳物油	Li/Ca	N o. 2	SL01-15	SL01-30	SL01-60	SL01-125	SL01-250
モリブデン入グリス	-25～+130℃	鋳物油	Li	N o. 2	SL02-15	SL02-30	SL02-60	SL02-125	SL02-250
高温グリス	-20～+160℃	鋳物油	Be	N o. 2	SL04-15	SL04-30	SL04-60	SL04-125	SL04-250
液体グリス	-30～+100℃	鋳物油	Li/Ca	N o. 0	SL06-15	SL06-30	SL06-60	SL06-125	SL06-250
食品用グリス(NSF H1)	-40～+120℃	合成油	Al/comp	N o. 2	SL10-15	SL10-30	SL10-60	SL10-125	SL10-250
チェーン用オイル	-10～+90℃	鋳物油			SL14-15	SL14-30	SL14-60	SL14-125	SL14-250

Li/Ca：リチウム/カルシウム Li：リチウム Be：ベントナイト Al/comp：アルミニウム化合物

(注) この温度範囲はグリス・オイルのものであり、シマルーベ本体容器の使用温度範囲は-20℃～+55℃です。

4. グリス・オイル充填方法

シマルーベは空容器にお好きなグリスやオイルを充填したり、使用後の容器を再利用することが可能です。

グリス充填方法
動画



オイル充填方法
動画



※ 弊社にてご指定のグリスやオイルを充填することも可能です。
別途ご相談ください。



5. シマルーベ選定ソフト CAL PRO

お客様のご使用条件を入力するだけで、シマルーベの最適なサイズや設定期間を選定するソフトを弊社ホームページにご用意しております。



6. CADファイル

自社機械へシマルーベの組み込みをご検討されている設計者様のために、弊社ホームページからすべての型式のシマルーベとオプションパーツのCADファイル(2D, 3D)がダウンロード可能です。

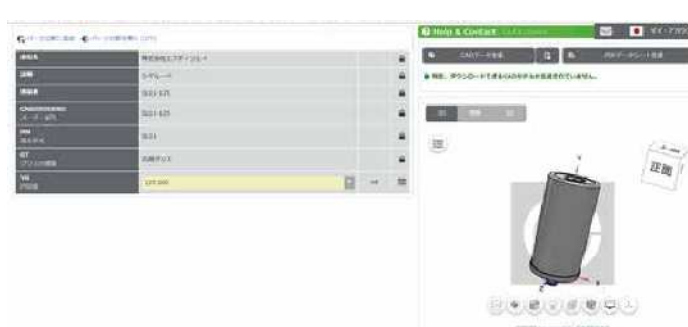
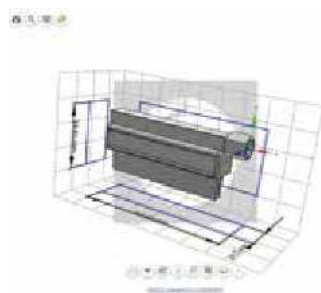
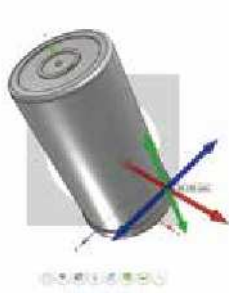

IoT対応 シマルーベ専用ブースター インパルスコネク

シマルーベの吐出圧を従来の2倍の10bar (10kg / cm²)へ昇圧できるブースターです。

またbluetoothチップが組み込まれているので、スマホにてグリス残量や交換時期などの確認をしたり、シマルーベ交換の通知をメールにて受信することが可能です。



インパルスコネクを取り付ける事で4mまで配管の延長が可能

操作手順

- ① シマルーベをインパルスコネクにねじ込む
- ② QRコードからスマホにアプリをダウンロード
- ③ スキャン画面でスキャンボタンを押すと、20m以内にあるすべてのインパルスコネクの情報が表示
- ④ スキャン画面の中から確認したいインパルスコネクを選択すると設定確認画面でシマルーベの各種設定やグリス残量が確認できる



スキャン画面

設定確認画面



グリス切れ等の不具合が表示された場合、設定確認画面にて詳細内容を確認



アプリは日本語対応

インパルスコネクタイプ	ST230.1010 (初回のバッテリーパック含)		
電源	バッテリーパック(アルカリ) 6V 2.3Ah 型式: ST230.5000 ※ バッテリーはシマルーベがグリスをすべて出し切る毎に交換が必要です		
表示	LEDディスプレイ 10秒毎点滅、緑:正常 赤:異常 青:Bluetooth通信中		
吐出期間設定	1 ~ 12か月 (シマルーベ本体での設定)		
対応潤滑油	~NLGI No.2のグリスもしくはオイル		
最大吐出圧	最大10bar (約10kg/cm ²)	使用温度範囲	-10℃ ~ +55℃
対応シマルーベ型式	60ml, 125ml, 250ml	インパルス重量	260g
取付方向	どんな方向にも可能	防塵・防水規格	IP68





ST230.1010



ST230.5000

オプションパーツ

	説明	型式
	45° エルボー D: R1/4"	ST1001
	90° エルボー D: R1/4"	ST1002
	アダプター(ネジ径が1/4と異なる際に必要)	
	D: G 3/8"	ST1010
	D: G 1/2"	ST1011
	アダプター(ネジ径が1/4と異なる際に必要)	
	D: G 1/8"	ST1020
	D: M6	ST1022
	D: UNF1/4-28	ST1121
	延長アダプター	
	L: 35mm	ST1040
	L: 50mm	ST1041
	ナット1個付延長アダプター L: 25mm	ST1045
	ナット2個付延長アダプター L: 60mm	ST1046
	クイックカップリング(シマルーベ側) D: G1/4" × Ø8mm (ST2000と一緒に使用下さい)	ST1060
	クイックカップリング(ベアリング側)	
	D: G1/8" × Ø8mm	ST1070
	D: G1/4" × Ø8mm	ST1071
	D: G3/8" × Ø8mm	ST1072
	(ST2000と一緒に使用下さい)	
	ホースØ8/6mm L: 1Mあたり	ST2000
	クランプ(30、60、125、250ml用) D: 50mm	ST2010
	丸形ブラシ用クランプ D: 28mm	ST2013
	シマルーベ15用クランプ D: 22mm	ST2015
	クランプ固定用マグネット	ST2019

	説明	型式
	チェーン用丸形ブラシ (オイル仕様専用) D: Ø25 L: 45mm	ST2034
	チェーン用角形ブラシ (オイル仕様専用)	
	L: 40mm	ST2035
	L: 70mm	ST2036
	L: 100mm	ST2037
	L: 25mm	ST2038
	横型取付チェーン用角型ブラシ (オイル仕様専用)	
	L: 40mm	ST2035-S
	L: 70mm	ST2036-S
	L: 100mm	ST2037-S
	エレベーターブラシ (オイル仕様専用)	ST2039
	取付サポート D: R1/4"	ST2080
	保護カバー (ST2080と一緒に使用下さい)	ST2081
	取付ブラケット (ST2080と一緒に使用下さい)	
	1個用 L: 75mm	ST2082
	3個用 L: 240mm	ST2083
	5個用 L: 350mm	ST2084
	充填用ニップル D: G 1/4" (シマルーベにグリスを充填する際に必要)	ST3012
	交換用ガス発生装置	
	15ml	ST5002
	30ml	ST5004
	60ml	ST5006
	125ml	ST5008
	250ml	ST5010
	逆止弁キャップ オイルを充填して使用する場合に必要	ST5060

《オプションパーツ使用例》

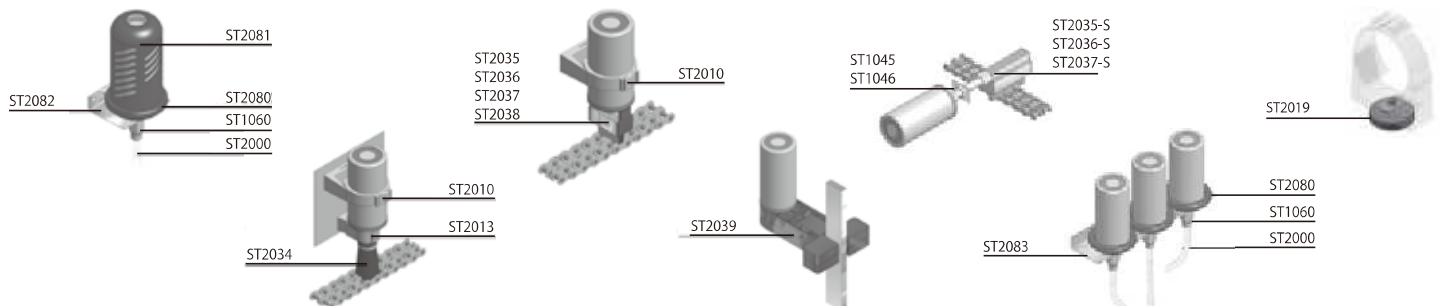

アプリケーション(使用例)

simatec
smart technologies



◆ 食品機械



◆ 製紙工場 コンベヤー



◆ 風力発電 発電機



◆ エスカレーターチェーン(オイル仕様)



◆ ビル空調用給排気ファン



◆ リニアガイド(シマルーベ15)



◆ ワイヤロープ(オイル仕様)



◆ リサイクルプラントチェーンコンベヤー

主な
納入先

自動車工場、砕石・砂利プラント工場、セメント工場、ゴム工場
製鉄工場、食品工場、製紙工場、下水処理場、清掃工場
エスカレーター、エレベーター、船舶、各種装置メーカー

総輸入元

STJ 株式会社エスティジェイ

〒213-0002 神奈川県川崎市高津区二子1-26-26
TEL : 044-850-1401 FAX : 044-850-1402
URL : <https://www.stjcorp.jp/>
営業拠点 : 川崎、大阪、名古屋、岡山、福岡

代理店名